

令和4年7月27日

第87号

公益財団法人 川崎市シルバー人材センター 川崎市川崎区堤根34-15 ふれあいプラザかわさき1F TEL 044-222-6886 FAX 044-221-8516

シルバーかわさき

http://www.kawasaki-sc.or.jp/

令和4年度 第1回 定時理事会・定時評議員会等の開催

令和4年度第1回定時理事会が5月30日に開催され、次の議案について審議を行い、全会一致で承認されました。

定時理事会

〔議案〕

- ① 令和3年度事業報告及び事業報告の附属明細書の承認について
② 令和3年度決算(計算書類等)の承認について
③ 評議員選定委員会委員の選任について
④ 令和4年度定時評議員会の日時及び場所並びに目的である事項等の決定(抜粋)について

令和4年度定時評議員会及び令和4年度第2回臨時理事会が6月21日に開催され、次の議案について審議を行い、全会一致で承認されました。

定時評議員会

〔議案〕

- ① 令和3年度決算(計算書類等)の承認について
② 役員を選任について

臨時理事会

〔議案〕

理事長及び常務理事の選定について

事業報告

令和3年度は、昨年度から引き続き新型コロナウイルス感染症の世界的規模での拡大による影響が大きく、経済活動の先行き不透明感が強まったことなどから、当センターにおいても企業の受注契約の見直しや就業の見合わせ、公共受注の一部就業中止などにより、契約金額は減少しました。

また、70歳までの就業確保が努力義務となる改正高齢者雇用安定法の施行などから、会員の増強に係る周辺環境が厳しくなる中、新型コロナウイルス感染症対策のため、例年行っていた区民祭への参加など市民の方へ直接的にPRできるような活動を中止しましたが、老人福祉施設での募集広告入ポケットティッシュの配布や、タウン情報誌への募集記事の掲載回数を増やすなど、コロナ禍においても実行可能な取組を実施した結果、会員数は令和2年度を上回ることができました。

葬祭場運営事業については、「かわさき南部斎苑」及び「かわさき北部斎苑」の指定管理者として事業運営を行っております。

増加する火葬件数に対応するため、南北部斎苑での夏期・冬期の友引日開苑や、北部斎苑の火葬件数を増やすなど対応し、令和3年度の目標を上回ることであります。

令和3年度 決算報告(正味財産増減計算書)

(令和3年4月1日から令和4年3月31日まで) (単位:円)

Table with columns: 科目, 決算額. Rows include 経常収益, 経常費用, 当期経常増減額, etc.



定時評議員会の様子

事業実績前年度対比

Table comparing performance metrics between Heisei 33 and Reiwa 4. Metrics include 会員数, 就業実人員, 契約金額, and 就業率.

安全就業だより

令和4年度第1回 安全・適正就業委員会開催

6月28日(火)、第1回安全・適正就業委員会が開催されました。議題は、令和4年度「安全就業標語」の選定、令和3年度の委員会及び各事務所の安全・適正就業対策会議の事業報告、令和3年度事故発生状況について等で、それぞれ説明がありました。

「安全就業標語」は71作品の応募があり、委員会にて選定した結果、最優秀作品が1作品、優秀が2作品、佳作が3作品選出されました。

令和3年度事故発生状況については、前年度に比べ、傷害事故は2件減少の9件、賠償事故は5件減少の3件となったことが報告されました。

安全・適正就業委員会の様子

令和4年度
川崎市シルバー人材センター
安全就業標語

最優秀作品

「安全は、あせらず、急がず、

無理をせず」

夏虫 まき江南部会員

○優秀作品

「余裕ない焦る心に事故招く!!」

村岡 算人南部会員

「自己過信! 慣れた時こそ再確認」

川添 善市南部会員

佳作として、中島 治南部会員、上條 正雄北部会員、尾崎 三千子北部会員が入選しました。

(公社)神奈川県
シルバー人材センター連合会主催
「安全就業」表彰式

(公社)神奈川県シルバー人材センター連合会主催の令和3年度安全就業標語の募集において、矢吹富雄 南部事務所会員の標語が「優秀賞」を受賞されました。また、「安全就業優秀・優良拠点」に当センター 南部事務所が2年連続の受賞となりました。

○神奈川県シルバー人材センター連合会
安全就業標語「優秀賞」

「コロナ禍で大きな声を出せねども

マスクの下から指差呼称」

矢吹 富雄 南部会員

(右)矢吹会員

© è à S Ä, E: t b" ü" tmMo

Ä, C \ E:

Ä,	© è à S	© è à S	ÿn
‡•	E	E	Ú E
^	E	E	Ú E
ù-	E	E	Ú E

f, Ä - Mí

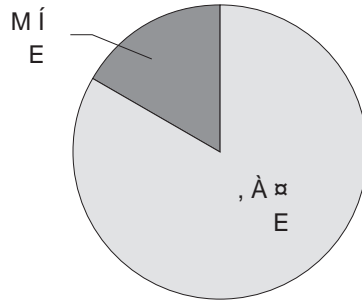

„ á ,

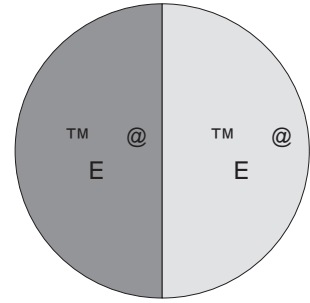

... % • 0

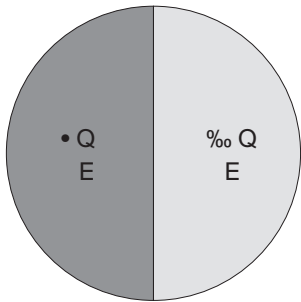

‡ ‡ • Ä, 0

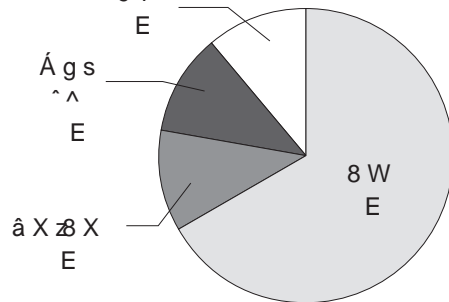

‡ ^ Ä, 0

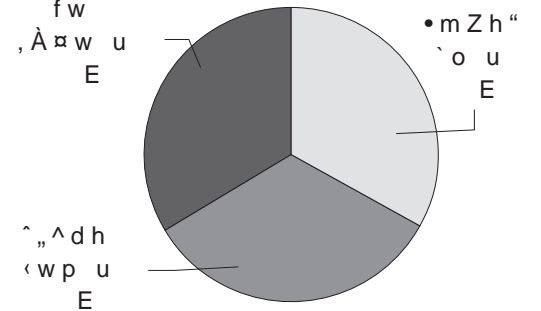

£ E: £ a ^ á w Ä, E: *

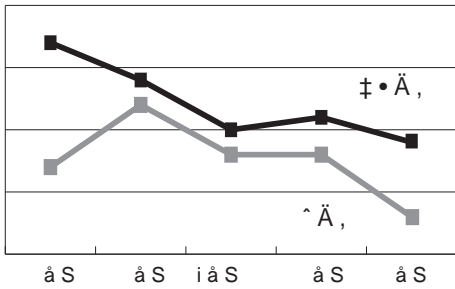

y © è à S x z © è à S q z ± b " q ‡ • Ä, x E n - z ^ w Ä, E: x E
 w n - q s " ‡ ` h ‡ • Ä, t m M o x 8 W t " " Ä, U < l q < X ‡ • Ä, w
 ÿ Ä > Ž Š " A L q s " ‡ ` h { ^ Ä, t m M o x z ú \$ ° > S I 7 t p o o ‡
 l h " z ð p ; p - t ^ y b s r ' o ú > u ` h s w ° 0 q s l o S " ‡ b { M c •
 < j • l q ` h > w ^ • Æ « T M T ' l l o ` ‡ l h q M O C U • U l o M ‡ b {
 y © è à S w Ä, E: - x E q © è à S w E t z, z Ä, x E n - q s "
 ‡ ` h ‡ h z a ^ á p x 7 < - s M E: q s l o S " ‡ b {
 Ä, C \ E: t S M o < z n - ² t K " ‡ b U z T M t S V ‡ ` o < x w H Á Ø z
 ‡ h z, Ä x •, Ä Ö t t æ X i z < " q V s z > w ^ U Á M ' O z t * " w Ý -
 s > t ` o M h i V z Ä, w w - t R Š ‡ • O {

ä x ± U Y ~ • h Ô ù w 0 tmMo

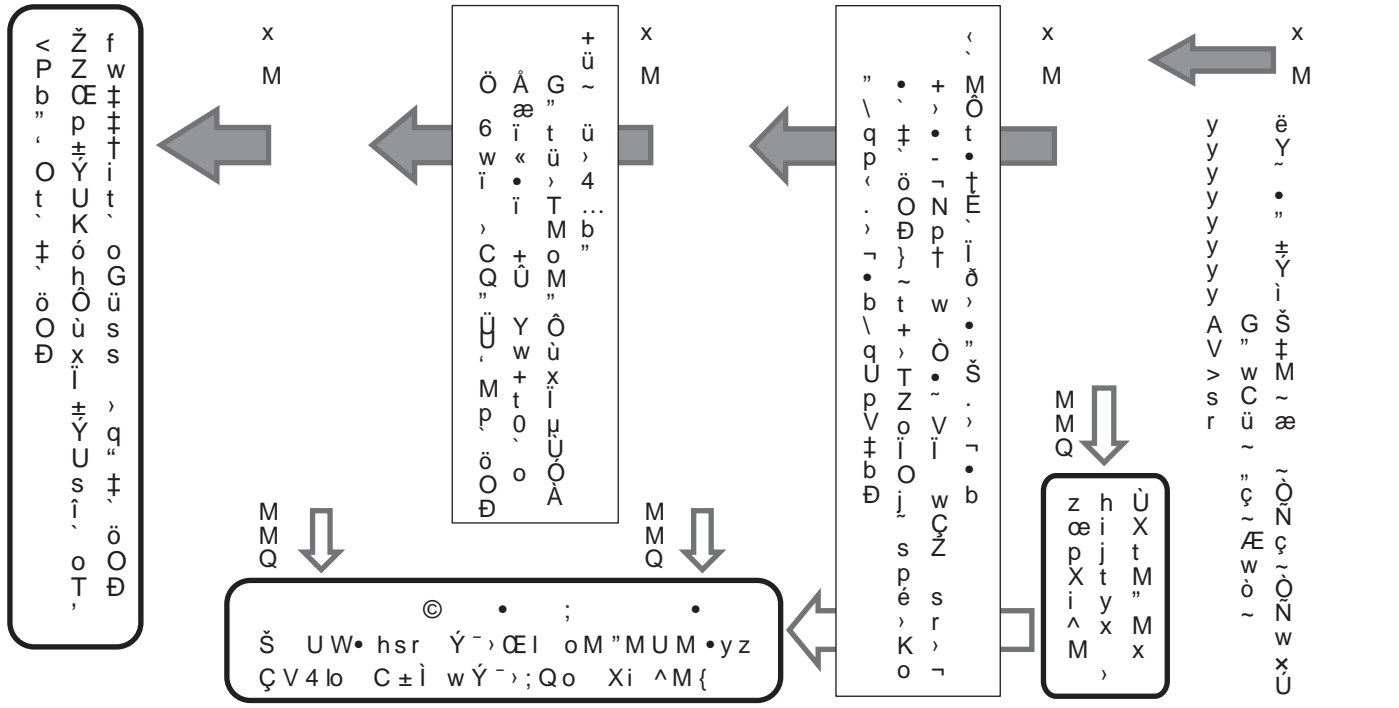

シルバー人材センター 『家族・友人紹介制度』 令和4年8月1日より開始します！！

S
 s B C . p . . . ° ¼ " . < 7 . Ð ' . t B C † u Ū " % ' t ° ¼ . ± ü y † u . .
 s ! Ö § Ö ' t Ë Ì É ë 8 i Ū , ü 3 . " Ç ç u
 s B C . È ³ ž Ç t . < , È ª Ö Ū t . Â ° - Ô . Ð ' ³ ² Ū . ° ¼ ~ © ž . u

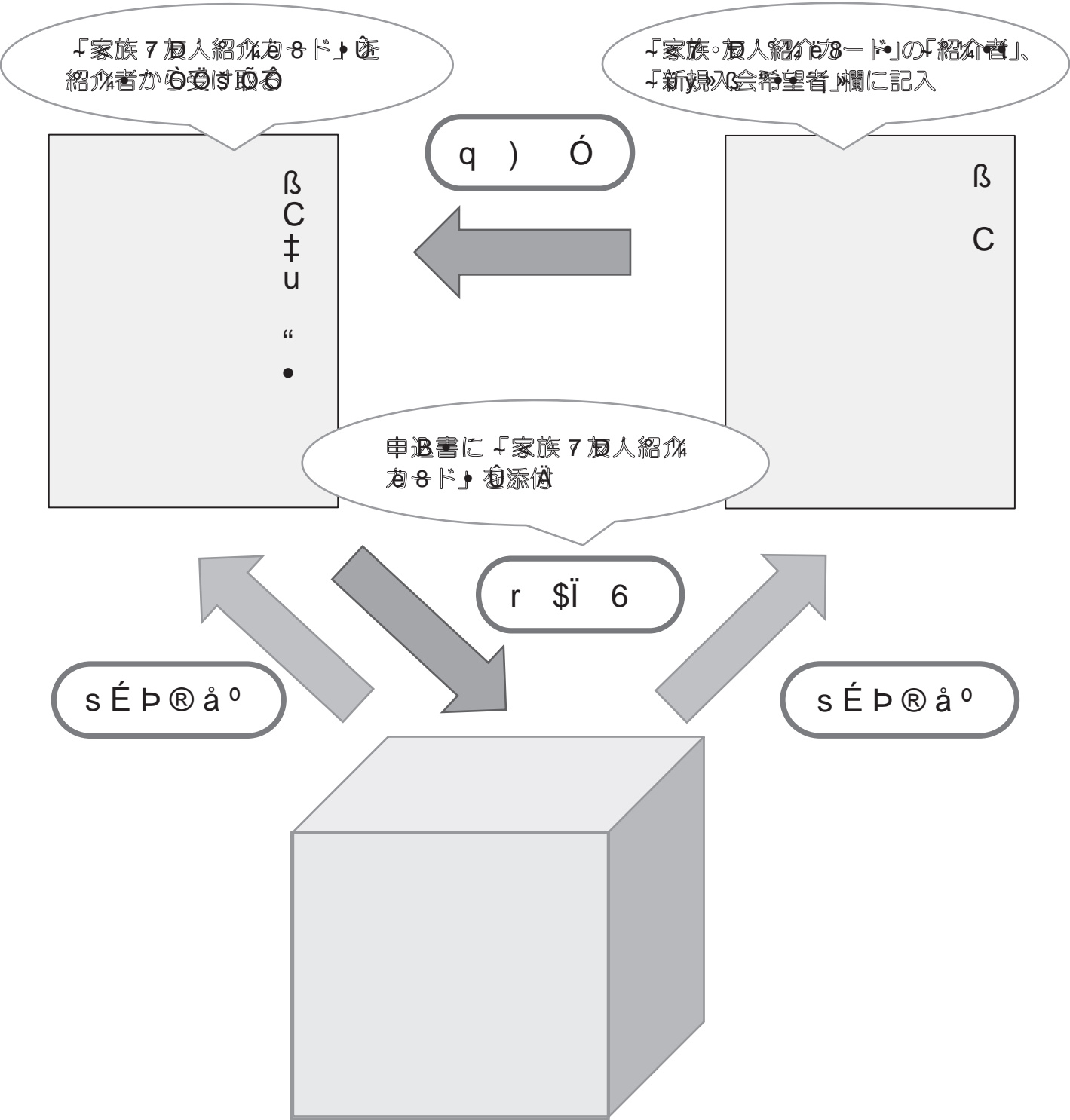

GI G•GMŠ° °

(\$ • HFFFFFFFFFFFFFFF.

FF•w Ü ¥FDY: HF•F.

FF.° F.

v FFFF•¥

Ötfl~&Y, Änsi<

yôâàtK"«iÉtSZ"OZ^ÀwqO
>æÄ¿twtfl~&Y, Ä•»Éqi»
Êpns, †, hÐ
yp·i»ÓU, T^•oM"Äq, oxí
âts Swtò^ÀqS8* "wSß†
æóoM†bÐy
yqOpxi t tò^À, æóoS "† hÐ
pÖxíUñóh "-æi" oS"•Ø<P
•o>, •fOSÖt<K"hsíÖ, Ž
ítit>CZno^À, oM†, hÐ
y†fl~&Y, Ä•»T, xCÿÖpp<X
"í[OM"çâuèqMOY- <ppq»x
, óT"qs > "i\†St+ü4...>>b
"srä±of<, oM"7 U_!Z, •
hqeUK "†, hÐ

nsw7

Ötfl~&Y, ÄOfq^

Ä, w° > fl . p = qbâSt 3/4 V yí
y©èâSWÄ, C\Y- tMoxí†•
™ÜK "†, hÐ
Ièt+ü4...>, hMU, MwpxsMTs
"wpx<O—MwpxsMTÐ—, c mp<
»•of»T, x, UCÿOT, +ü4...>b
C~†ls>æM†, hÐ†fl~&Y, Ä•
'ww*Æètmmoz%t, nVÄ¿AT,
æ±w'wæèæ~tò^Àq»•wä±
x©èâStfl~&Y, Ä•»qWC èâ
hÐ
æÄ¿twtfl~&Y, ÄOfq^>, ia, †,
yæÄ¿tq^ètoi©èâSHsæ
©èââ D ÖÜÜÜ

†fl~&Y, ÄOfq^w7

†, hÐ C M h, q p K ó h q — s M ° á " í Ä, U O A L q s U s, q M , q ^ Ä, E • Ä, † ¿ t p x † h Ð æ Ä È j †, M 1 Ä > 8 W Ä, U



xÄ¿twtfl~&Y, ÄOfnsi<

tmo ©èâ D ÖÜÜÜ
y†fl~&Y, Ä•»tLÄ¿Ài»píŽ
àÖTtK"úEN•°wtò^Àwnsi<
>, ia, †, hÐ
y^ÄÖtxíÖTÜ+ÖwUXtK"¿Gs
Ñ•pí ÊwzæÄ¿tòl t t , oM
"q»Uíât: síÑ•°wtò^À, æó
oM†bÐ
ypÖxíxast•»ÉU, ÄwqO, r
Y, ífw™í, Äq»tO, o^À°ot
b"ížæí>, æM†, hÐ
yns, h•»wC {txç¿MN•°ÖÄi

nsw7

M †, hÐ G L ^ • o †, h è q Ä, ^, o M " s U, ^ G ü > , o † fl t M, X í f ... ^ æ U ¼ Ó w ^ i q Ô æ Ó æ ó o S " i r, t ò , ® p, X ü w M Ê p í

q » ^ æ w š o p
ó ú a f p æ j w m w
Ë • › S Ë S j w m w
» t „ ” P

• £ Û \ à l • Ü t i p q ñ ± O • w
N \$, ¶ q M O Ë • › S Ë j w m › \$ b
" ó u a f U K " † b Ð \ / p { q » ~ y a
q » ~ / q » ~ G y q » w È U Z B w S "
Ä › ^ • o M † b Ð s x P p O t p j w -
, q » q G y q » t s è › • M † h Ð
è • • g Ö 7 w s è i p ¶ x Ö t ~ è t ~
j w b ; ; U a l l ^ • o M † b Ð O a x i »
3 ¼ ^ " • x ? T ^ " i † h i 3 N ü i - Ö ©
s r w S l ^ " • Z æ w 1 w Z B s r w 7 '
s ^ Ä Æ w " T i " 2 s r b ; w \ Æ æ ¶
Ü › T Q " ' O s Æ ^ • i S i q s r w (K Æ
^ ‹ æ O s r i Ö ' \$ t " È æ p M † b Ð
y ^ , t i ç ½ i v Ä Ä t S M o i ç ½ w ... 7

t È • g r › S o M h i X h S t i Ø à i
Â ù ž ! Z Ö • t 2 Z h è 2 › % 5 , h " i 1
. l q s Ö i Ä s › % 5 , h " o M † b Ð
y ç l Ó w ^ ^ æ t x a f w O < • Ä è ~
i S s w Z B › i a , o M h i M o M † b Ð
È w Y i i Ö t i E p È c m i D 5 Ö T ' Ú
5 Ö † p w Ç , i T ' , i † p i , i w S "
Ä › S & M , o M † b Ð , Ä Ö : x f • g •
T D t Ö S p b Ð Ö < x Ö X o Ä è ‹
• • b M w p b U i ... ^ æ w " Ä • " x È V '
, X i i » % q o o ‹ ò , o M † b Ð
è , - , q » w S è ç \ / p w , Ä x Ö t • i
» w ... 7 q w U È V ' , X i F î ò q 1
ò t K ~ • o M † b Ð S " Ä x s T s T G ! p
7 s w x i Ä è y Ä Ö i Ö U g † ò o +
U R O • " Ä U K " i è ? p • è q p i b " \ q
‹ K " † h Ð x é f æ s Ä U K o o ‹ p h
" 2 è q ¥ ó o M † b Ð ^ † † s Z B w U l
› t m Z h w p l ? U K ó o ‹ G i È p b è
è G y q » w S è ç \ w S " Ä › o p ^ • o
T ó h q ¥ ó o M † b Ð " Ä w K " 2 Ö x › -
U F î , i i ^ t s " † h Ð Ö t ' o M "
M T ' é Ö i T Z s T ó h Z r i S i
› p b T • • è q t ~ • h Ä U K " † b Ð f w M
x Ç \$ \$ È • U K " f O p b U i , M \ / - ›
S È j p i 2 › ú , o X • o M h w p b Ð f
æ s Ä U h | h | K " † b Ð " Ä › è a o p q
q m s U " Ä U p V o i x \ V U M b ' ò a
o M † b Ð . U i i › s O j x \ w " Ä › Z
o æ V h M q ¥ ó o M † b è
è { q » w S è ç s S o w , Ä p h U i i
» w ... 7 t x ~ , à t € , o M h i V i ¥ M

• " t K ~ • h i Ö p › X † T d o M h i M
o S " † b è
è y a q » w S è ç i » w ... 7 T ' , X ' » Z
› , o M h i X s r i 2 h j U † V • b M ¥
› ^ ó o M h i V i , X S " Ä U p V \ q
› ò , o S " † b è
è P › 4 Q o i 2 x † p è È • • S È j w
M t x † U Ö Ä › › , s Z • y è q o m t B Q o
M † h Ð , T , p › ¶ ^ d o M h i M o
T , x i x q • Ñ w \$ ‹ G ~ p K " Ä › ¶
¥ p f w S ; M › Æ V Æ V q ^ • o M † h Ð
q o ‹ È " s ... ^ æ p h Ð
y y y P / E q C \$ B • » y a j , i